

KitchenAid^{*}

Compactor

Model 4KUCC151T

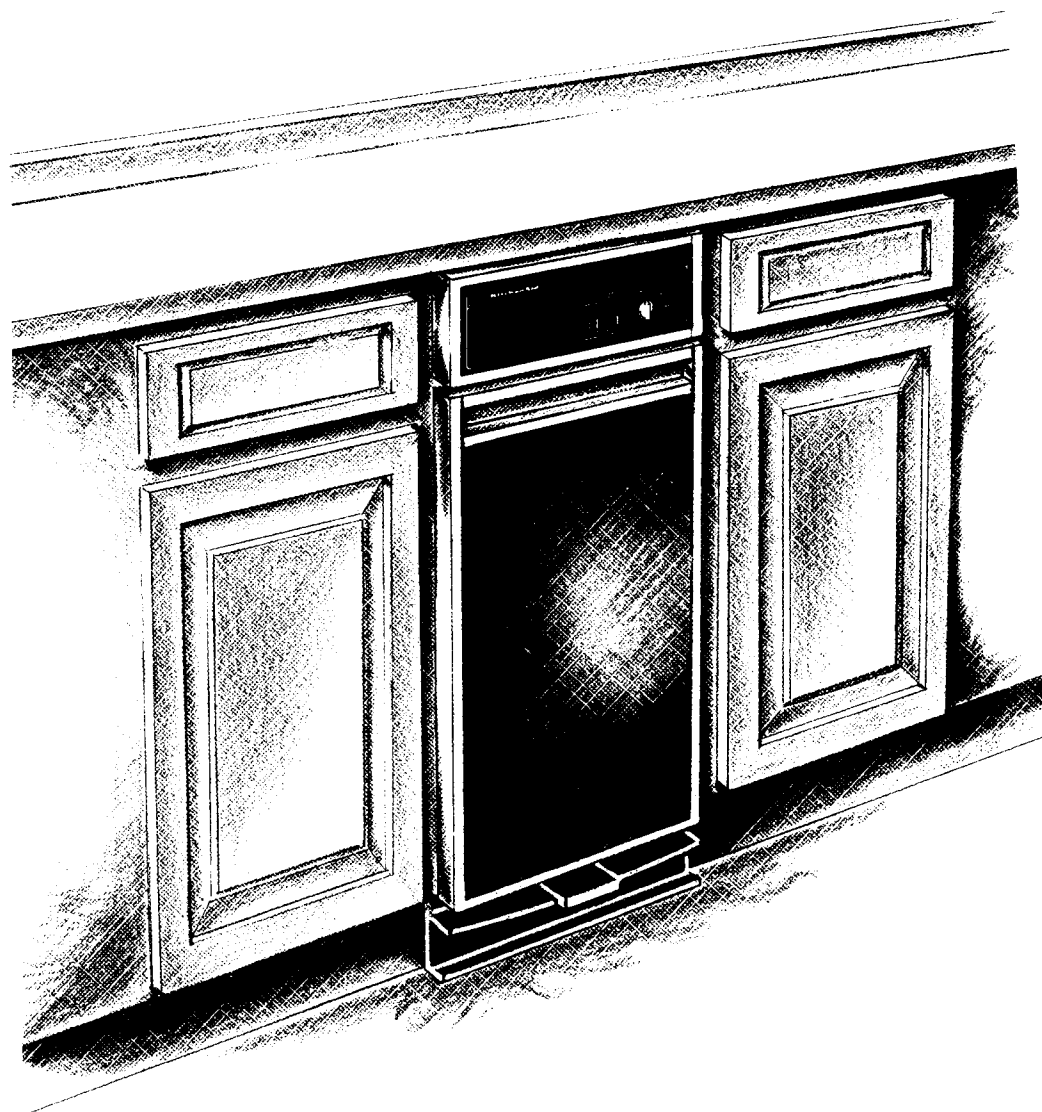

USE and CARE GUIDE

Table of Contents

Grounding Instructions	2
Before You Use Your Compactor	3
You Are Personally Responsible for	3
Safety First	3
Ownership Registration	4
Compactor Features	5
Using the Compactor	6
Open the Drawer	6
Add the Trash	6
Close the Drawer	6
Remove the Key-Knob	6
Solid Pack Cycle	7
Charcoal Air Filter	7
How the Compactor Works	8
Removing a Filled Bag	8
Installing a New Bag	8
Cleaning the Compactor	9
Changing Compactor Front Panels	10
For Service or Assistance	11
KitchenAid Compactor Warranty	Back Cover

KitchenAid Canada Inc.
Mississauga, Ontario L5N 3A7

Grounding Instructions

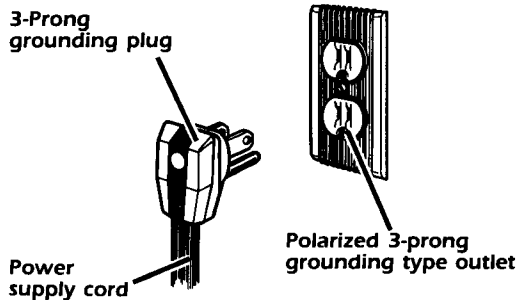

The compactor is for use on a 120-volt, 60 Hz, AC only 15 ampere fused and properly grounded circuit and is equipped with a grounding plug as shown above. For your personal safety, the compactor must be grounded. In the event of an electrical short circuit, grounding reduces the risk of electric shock by providing an escape wire for the electric current. This appliance is equipped with a polarized 3-prong grounding plug.

It must be plugged into a correctly polarized mating 3-prong grounding type outlet, properly installed and grounded in accordance with local codes. No adapter should be used with this appliance.

Electrical Shock Hazard

Do not modify the power supply plug provided with the compactor. If it will not fit the outlet, or if you are in doubt as to whether the wall outlet is properly grounded, check with a qualified electrician. Failure to do so could result in electrical shock or personal injury.

Before You Use Your Compactor...

Read this "Use and Care Guide" carefully for important use and safety information.

You are Personally Responsible For...

- Installing and leveling the compactor where it is protected from the elements and on a floor strong enough to support its weight.
- Installing the compactor away from flammable materials.
- Properly connecting the compactor to the right kind of electrical supply and grounding.
- Properly maintaining the compactor.
- See Installation Instructions for complete information.

Safety First

1. **CAUTION: DO NOT** let children operate or play with the compactor. Anything placed in the unit will be crushed or compacted.
2. **KEEP** the compactor locked when it's not in use. Remove the Key-Knob and put in a safe place.
3. **NEVER** operate the compactor when the drawer handle is removed.
4. **WARNING: ALWAYS** place glass bottles, etc., on their sides in the center of the drawer. The waste paper below and beside the bottle can help keep broken glass near the center of the bag, away from the sides. **NEVER** lift the bag by the sides. Broken glass or other sharp objects in the bag can cause injury.
5. **ALWAYS** carry a filled compactor bag by the folded top. Watch out for the glass that may have cut through the bag sides.
6. **USE** the compactor **ONLY** for the job it was designed to do.
7. **WARNING: ALWAYS** wipe off any broken glass before touching the ram cover.
8. **DO NOT** shove items into the compactor with hands or feet. Let the compactor do the compacting.
9. **WARNING: DO NOT** compact any container or material which might contain poisonous or explosive products.
10. **WARNING: DO NOT** compact cloths or cans containing paint liquids, thinners, etc., which could create a **FIRE HAZARD**.

SAVE THESE INSTRUCTIONS

Ownership Registration

When you need service or call with a question, please have this information ready:

1. **Complete** Model and Serial Numbers (from the plate located as shown).
2. Purchase date from sales slip.

Keep this book and your sales slip together in a handy place. **Please complete and mail the Owner's Registration Card furnished with the product.**

Model Number _____

Serial Number _____

Date Purchased _____

Builder's or Dealer's Name _____

Address _____

Phone _____

Compactor Features

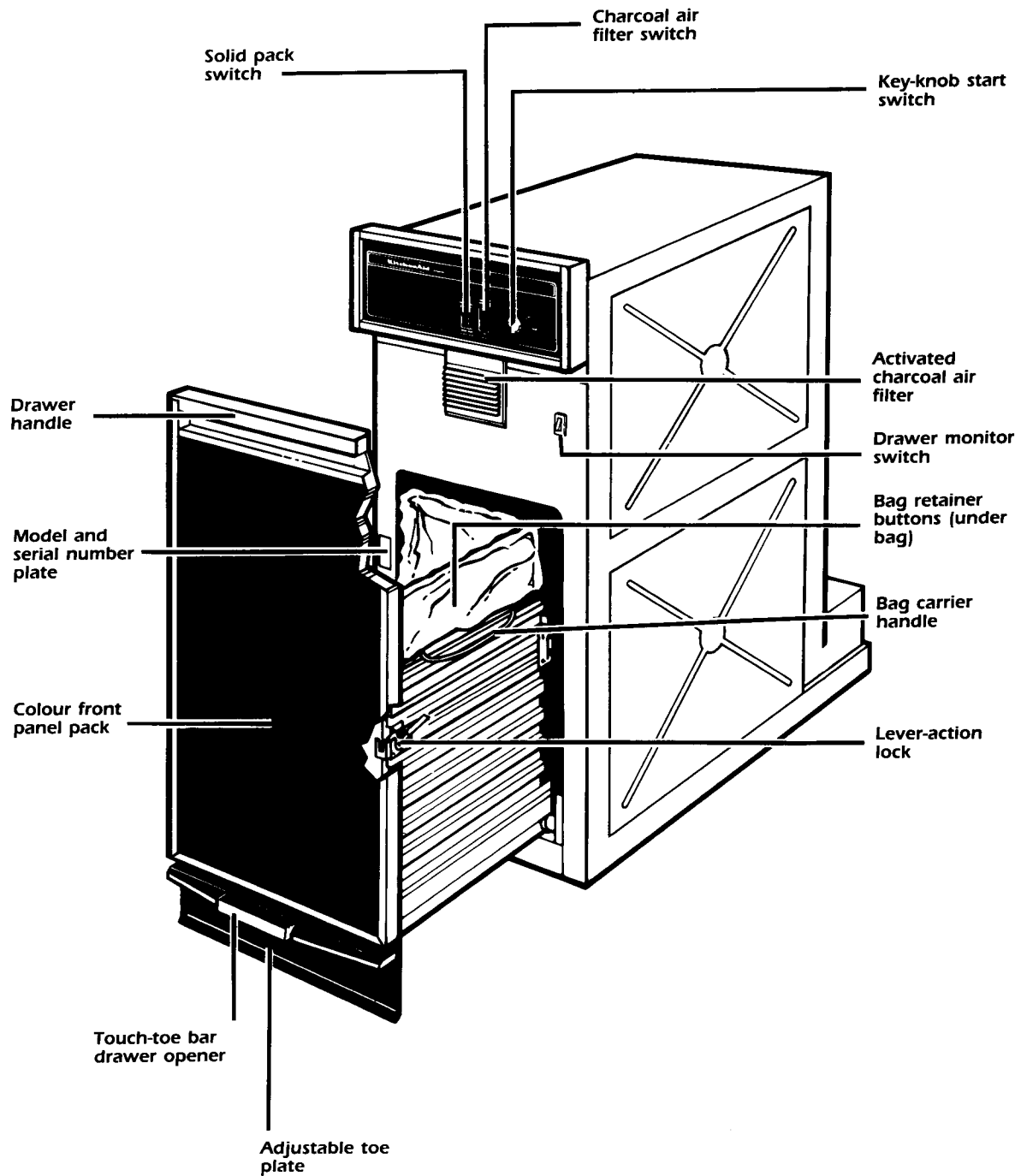

Using the Compactor

Open the Drawer

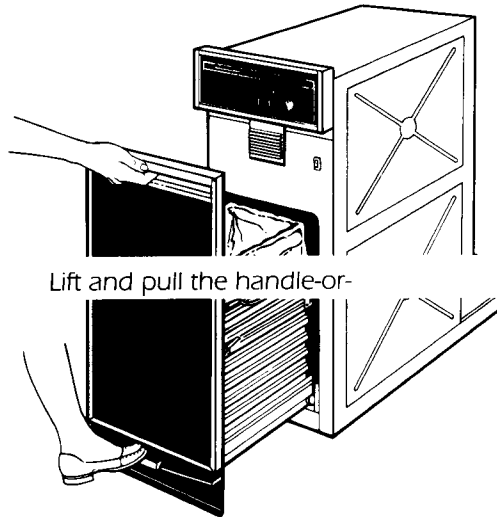

press the Touch-Toe Bar to open the drawer.

Add the Trash

- Wrap or cover messy trash.
- To avoid a "misload," load bottles or cans on their side in the **center** of the drawer.

IMPORTANT: Your compactor is designed for household use only.

Close the Drawer

Set switch to NORMAL PACK, turn the Key-Knob to START, and release.

- The compactor will stop at the end of the cycle.
- **To stop the compactor during a cycle,** turn the Key-Knob to STOP/LOCK. Then turn it to ON. The compacting ram will rise. When it stops, you can open the drawer.

Remove the Key-Knob

- **To remove the Key-Knob,** turn it to STOP/LOCK.
- **Remove and store Key-Knob in a safe place out of children's reach.**

DO NOT compact the following:

- **Any container or aerosol cans which might contain insecticide, hair spray, engine starting fluid or any other poisonous or explosive products.**
- **Cloths or cans containing paint liquids, thinners, etc., which would create a FIRE HAZARD.**
- **Items that may develop offensive odors such as raw meat, fish, grapefruit rinds, disposable diapers or personal hygiene items.**

Solid Pack Cycle

This cycle extends the use of a bag, by putting constant pressure on the trash to keep it from springing back. Regular use of SOLID PACK can increase bag capacity up to 20%.

During SOLID PACK the ram will stay in the **down** position for extra compacting. While in SOLID PACK, a red indicator will show on the Solid Pack Switch. **The drawer cannot be opened when the ram is down.** For best results, use SOLID PACK for at least 1/2 hour at a time.

To use SOLID PACK:

1. Move switch to SOLID PACK position.
2. Turn the Key-Knob to START and release.
3. Once the ram is in position, turn Key-Knob to STOP/LOCK and remove to a safe place.
4. **To raise the ram**, turn the Key-Knob to START **or** move the switch back to NORMAL PACK.

IMPORTANT: Fully-compacted trash bags will be heavier than normal. Handle with care.

Charcoal Air Filter

The fan powered CHARCOAL AIR FILTER absorbs and minimizes odor. The degree of odor in the compactor depends on the type of trash placed in it. Length of time before the filter needs to be replaced varies with the type of trash compacted. Under normal use the filter should be replaced once or twice per year.

To use the fan and filter, move the CHARCOAL AIR FILTER switch to the ON position. The fan creates air movement for odor removal. When the Key-Knob Start Switch is in the OFF position, the filter fan is still working to remove odors.

To change the CHARCOAL AIR FILTER:

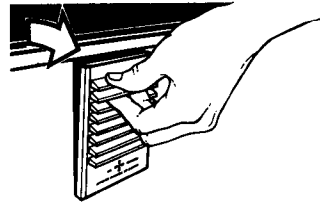

1. Insert fingertips in the Air Filter Cover and pull until the side cover tabs release. Lift cover to release the bottom tabs.

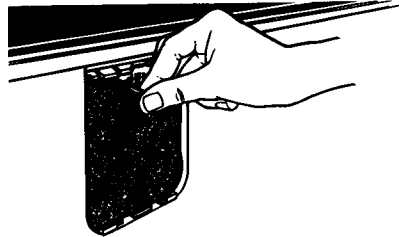

2. Remove the Air Filter by pulling the top edge of the filter. The filter should pull out easily. Throw away used filter.
3. To replace, push the replacement filter into place. Insert the bottom tabs of the Air Filter Cover, then snap the side tabs into place.

Replacement filters may be purchased from your KitchenAid dealer.

How the Compactor Works

(in NORMAL PACK)

The ram does not start compacting the trash until the load is about 1/3 full. You will not see compacting with the first few loadings.

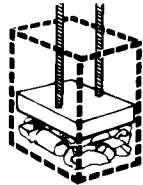

You may hear a noise when glass breaks. **Strong glass bottles may not break at all.**



The trash in a full compactor bag will be about 1/4 the size of the original bulk.

Bottles or cans not placed in the center may become caught between the ram and the drawer. The Drawer Monitor Switch senses a "misload" and causes the ram to return to the "up" position without compacting. Rearrange bulky items, i.e. large bottles and cans, on their side in the **center** of the drawer.

Removing a Filled Bag

When the trash is compacted to the top of the drawer, remove the bag. If the bag is too heavy, compact less before emptying in the future.

1. Pull the drawer completely open.



2. Remove top of bag from bag retainer buttons. Pull up all 4 bag cuffs.

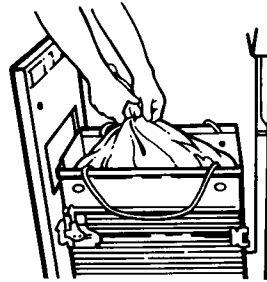

3. Close bags with twist ties provided.

4. Lift bag carrier handles and hold.

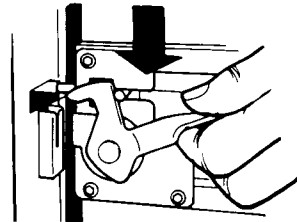

5. Release side of drawer by opening the lever-action lock at the right front. Lift bag and carrier out of drawer.

Sharp objects may protrude through bag after removal from compactor. Handle bag carefully to avoid injury.

Installing a New Bag

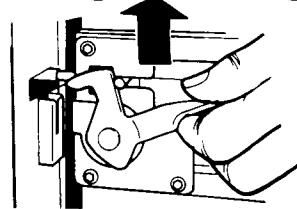

1. Push side of drawer closed. Latch the drawer side by pushing the lever-action lock up.

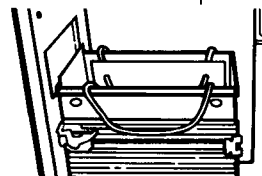

2. Fit the bag carrier in the drawer (as shown).

3. Place folded bag into the drawer. Open bag and pull top edges over the drawer top.

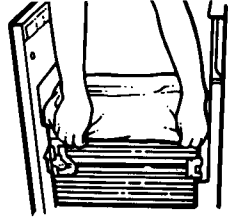

4. Lock bag in place by pulling the 4 prepunched holes over the bag retainer buttons. Holes will expand over the buttons without harming the bag.

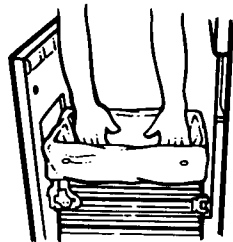

5. Press inside of bag against the drawer bottom, sides and corners for a smooth fit.

Bag Supply

A special type of bag has been designed for use in the compactor.

Do not use grocery bags, plastic waste containers, etc., instead of the compactor bags. They are not strong enough or large enough to hold compacted trash.

Additional bags may be purchased from your dealer.

Cleaning the Compactor

Before cleaning the compactor, turn the Key-Knob to the STOP/LOCK position and remove it to a safe place.

Clean Exterior Surfaces

- Wipe outside with warm, sudsy water and a damp cloth. Rinse and dry with a soft cloth.
- Wipe up spills right away. Some foods can damage the finish if left on the compactor surface.

Tilt the Drawer Side Open

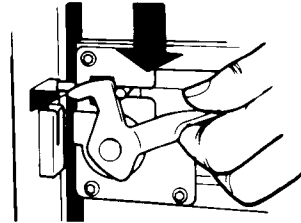

- Press lever-action lock down.
- Hold lock and tilt side of drawer until the lock clears the drawer front.

Clean Inside the Drawer

- Wear rubber gloves. There may be bits of glass in the drawer.
- Wash with a damp cloth using warm, sudsy water. Rinse and dry with a soft cloth.

Remove and Replace the Drawer Side

- To remove the drawer side, tilt it out. Then lift it up and out.
- To replace the drawer side, slide it back into the tilted position. Press the lever-action lock down while pushing the side to the upright position.
- Lock the lever-action lock.

Cleaning the Compactor (Continued)

Remove Drawer to Clean Cabinet Interior

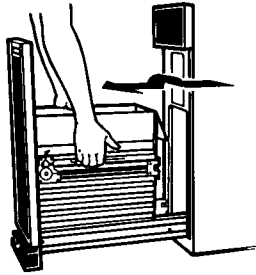

- Pull the drawer out until it stops.
(Before removing the drawer, note which tracks the drawer rollers move on.)
- Lift the front to clear the drawer stops.
- Grasp the drawer on the sides.
- Pull it out the rest of the way.
- Set drawer down gently.

Wipe Off the Ram Cover

- **Wear rubber gloves.**
- Wipe glass particles off ram cover with a cloth or paper towels.
- Use warm sudsy water to remove foods. Rinse and dry with a soft cloth.

Clean Inside the Cabinet

- **Wear rubber gloves.**
- Vacuum inside of cabinet. **Liquid spills or wet trash should be cleaned up by hand or use a vacuum designed to pick up liquids.**
- Wash, rinse and dry inside.

To Replace Drawer

- Grasp the drawer sides.
- Insert the drawer rollers onto the tracks.
- Lift the drawer to clear stop tabs, then push drawer in.

If you will be away for a few days, remove the compactor bag. Lock the compactor and remove the Key-Knob. Store the Key-Knob in a safe place.

Changing Compactor Front Panels

To change the colour of the compactor's front panel, follow these directions. All you need is a medium sized screwdriver.

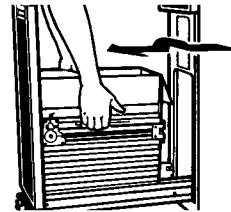

- Slide out the drawer until it stops.
- Lift front to clear stops.
- Pull straight out.

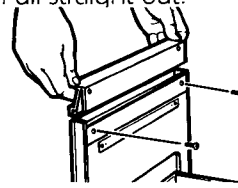

- Remove two screws shown.
- Remove handle.

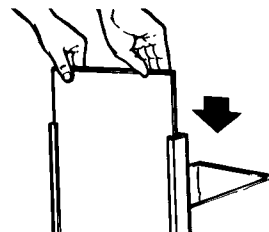

- Install desired colour panel in front, behind drawer trim. **Be careful - edges may be sharp.**
- Reinstall the remaining colour panel between cardboard spacers.
- Make sure panels are all the way down and a cardboard spacer is placed at the rear.
- Replace handle and screws.
- Replace the drawer. (See "To Replace Drawer" on this page.)

OPTION: Match your kitchen's colour scheme by replacing colour panels with your own creation (wallpaper, paneling or cabinet front). See Installation Instructions.

WARNING: Replace handle before operating compactor to avoid injury from moving parts.

For Service or Assistance

Follow These Steps

1. If your compactor should fail to operate, review the following list before calling your dealer. You could save the cost of a service call.

If the compactor won't operate:

- Is the power cord plugged into a live circuit with the proper voltage?
- Have you checked your home's main fuses or circuit breaker box?
- Is the drawer completely closed?
- Is the Key-Knob turned all the way to START before it is released?

Drawer won't open:

- Drawer will open only when ram is all the way up.
- To raise the ram, turn the Key-Knob to START and release or move the cycle selector from SOLID PACK to NORMAL PACK.

If trash is not compacting:

- Is the drawer loaded properly? If anything gets between the ram and the drawer, the ram will return to the "up" position, without compacting.
- Drawer must be at least 1/3 full before compactor will compact.

Not enough compaction or force:

- Compacting works best when only a few items are loaded. Use the compacting cycle frequently.

Bottles don't break:

- Not all bottles will break every time, depending on the bottle and the trash load below it.
- 2. If the problem is not due to one of the above items, first call your dealer or the repair service he recommends.
- All service should be handled locally by the dealer from whom you purchased the unit or an authorized KitchenAid® servicer.
- 3. In the event you are unable to obtain the name of a local authorized KitchenAid® servicer, look in the Yellow Pages of your phone book under "Dishwashing Machines" for an authorized KitchenAid® servicing outlet. If you must call or write, please provide: Model Number, Serial Number, Date of Purchase and a complete description of the problem. Write to:
Customer Relations Department
KitchenAid Canada Inc.
1901 Minnesota Court
Mississauga, Ontario
L5N 3A7
(416) 821-6606

KitchenAid^{*}

Compactor Warranty

LENGTH OF WARRANTY	KITCHENAID WILL PAY FOR:	KITCHENAID WILL NOT PAY FOR:
ONE YEAR FULL WARRANTY FROM DATE OF INSTALLATION.	Replacement parts and repair labor to correct defects in materials or workmanship. Service must be provided by a KitchenAid [*] servicing outlet.	A. Service calls to: <ol style="list-style-type: none"> 1. Correct the installation of the compactor. 2. Instruct you how to use the compactor. 3. Replace house fuses or correct house wiring. B. Repairs when compactor is used in other than normal home use. C. Damage resulting from accident, alteration, misuse, abuse, improper installation or installation not in accordance with local electrical codes. D. Any labor costs during the limited warranties. E. Replacement parts or repair labor costs for units operated outside Canada. F. Pick up and delivery. This product is designed to be repaired in the home.

KITCHENAID CANADA INC. DOES NOT ASSUME ANY RESPONSIBILITY FOR INCIDENTAL OR CONSEQUENTIAL DAMAGES.

KitchenAid Canada Inc.
 Mississauga, Ontario L5N 3A7

*Trade mark of KITCHENAID, INC., U.S.A.
 KitchenAid Canada Inc. licensee in Canada.

KitchenAid^{*}

Compacteur

Modèle 4KUCC151T

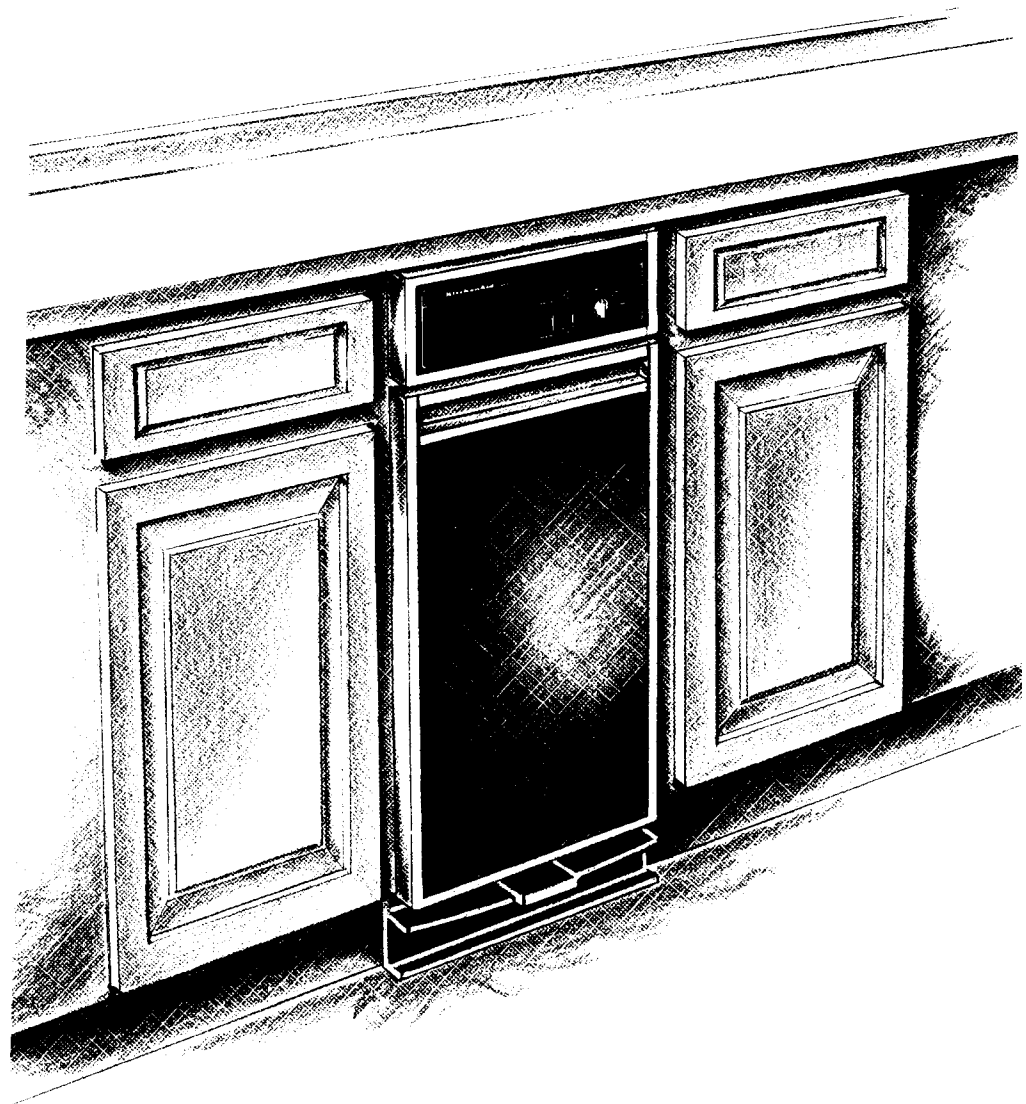

GUIDE D'EMPLOI ET D'ENTRETIEN

Table des matières

Instructions de mise à la terre	2
Avant d'utiliser votre compacteur	3
C'est à vous qu'incombent ces responsabilités ..	3
La sécurité avant tout	3
Titre de propriété	4
Caractéristiques	5
Mode d'emploi du compacteur	6
Pour ouvrir du compacteur	6
Pour charger les déchets	6
Pour fermer le tiroir	6
Pour retirer le bouton-clé	6
Cycle "Extra Pac"	7
Filtre à air au charbon de bois	7
Fonctionnement du compacteur	8
Pour retirer un sac plein	8
Pour poser un nouveau sac	8
Nettoyage du compacteur	9
Pour changer le panneau avant	10
Demande d'aide ou de service après-vente	11
Garantie de KitchenAid	Dernière page de couverture

KitchenAid Canada, Inc.
Mississauga, Ontario L5N 3A7

Instructions de mise à la terre

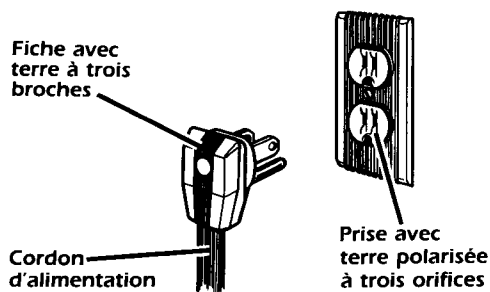

Le presse-ordures est conçu pour fonctionner avec une alimentation de 120 volts, 60 hz, c.a. seulement, sur un circuit avec fusibles de 15 ampères, mis à la terre comme il se doit et muni d'une prise avec terre comme le montre l'illustration ci-dessus. Pour votre sécurité personnelle, le presse-ordures doit être mis à la terre. Dans le cas d'un court-circuit électrique, la mise à la terre réduit les risques de choc électrique en fournissant un fil de

sortie par le courant électrique. Cet appareil est équipé d'une fiche avec terre polarisée à trois broches. Il doit être branché dans une prise avec terre correctement polarisée à trois orifices, bien installée et mise à la terre selon les exigences des codes et règlements locaux. On ne devrait pas utiliser d'adaptateur avec cet appareil.

Danger de choc électrique
Ne modifiez pas la fiche d'alimentation fournie avec le presse-ordures. Si elle ne peut être insérée dans la prise, ou si vous n'êtes pas sûr que la prise murale est bien mise à la terre, consultez un électricien qualifié. Si vous ne le faites pas, vous risqueriez d'endommager l'équipement ou de vous blesser.

Avant d'utiliser votre compacteur...

lire attentivement le "Guide d'emploi et d'entretien", vous y trouverez des renseignements importants pour l'utilisation de l'appareil et la sécurité.

C'est à vous qu'incombent ces responsabilités...

- installer le compacteur à l'abri des intempéries et sur un plancher bien nivelé et capable de supporter son poids;
- l'installer dans un endroit éloigné de matières inflammables;
- brancher le compacteur correctement sur un secteur d'alimentation électrique approprié et dûment mis à la terre;
- entretenir convenablement le compacteur;
- voir les instructions relatives à l'installation pour de plus amples détails.

La sécurité avant tout...

1. **ATTENTION: NE JAMAIS PERMETTRE** aux enfants de jouer avec le compacteur ou de le faire fonctionner. Tout objet déposé à l'intérieur du compacteur sera écrasé ou comprimé.
2. **TOUJOURS FERMER** le compacteur à clé lorsqu'il n'est pas utilisé. Retirer le bouton-clé et le mettre en lieu sûr.
3. **NE JAMAIS** faire fonctionner le compacteur sans que la poignée ait été remise en place.
4. **AVIS IMPORTANT:** Toujours placer les bouteilles en verre au milieu du tiroir et couchées sur le côté afin que les déchets en-dessous et autour des bouteilles puissent aider à retenir les débris de verre près du centre du sac sans en toucher les parois. **NE JAMAIS** soulever le sac plein en le tenant par les flancs (côtés). Le verre cassé ou autres objets pointus contenus dans le sac peuvent causer des blessures.
5. **TOUJOURS** soulever un sac plein par le haut replié. Gare au verre brisé qui pourrait avoir percé le sac.
6. **N'UTILISER** le compacteur qu'aux fins pour lesquelles il a été conçu.
7. **PRENDRE GARDE** de toujours essuyer la surface de la presse pour enlever les débris de verre avant de la toucher.
8. **NE JAMAIS** tasser de déchets dans le compacteur avec les pieds ou les mains. Laissez le compactage au compacteur!
9. **ATTENTION: NE JAMAIS** mettre dans le compacteur d'objets ou de contenants qui pourraient renfermer des produits toxiques ou explosifs.
10. **ATTENTION: NE JAMAIS** mettre dans le compacteur des chiffons ou des cannettes qui pourraient contenir de la peinture, des diluants, etc., et entraîner des **RISQUES D'INCENDIE**.

CONSERVEZ CES INSTRUCTIONS

Titre de propriété

Si vous avez besoin d'aide ou de renseignements, soyez toujours prêt à donner les précisions suivantes:

1. Les numéros de modèle et de série de votre appareil. (Vous les trouverez sur la plaquette indiquée ci-contre.)
2. La date d'achat d'après le reçu.

Gardez ce guide, accompagné de votre reçu, à votre portée.

Veillez remplir et nous retourner la carte d'enregistrement du propriétaire fournie avec l'appareil.

Numéro de modèle _____

Numéro de série _____

Date d'achat _____

Nom du fabricant ou du détaillant _____

Adresse _____

Téléphone _____

Caractéristiques

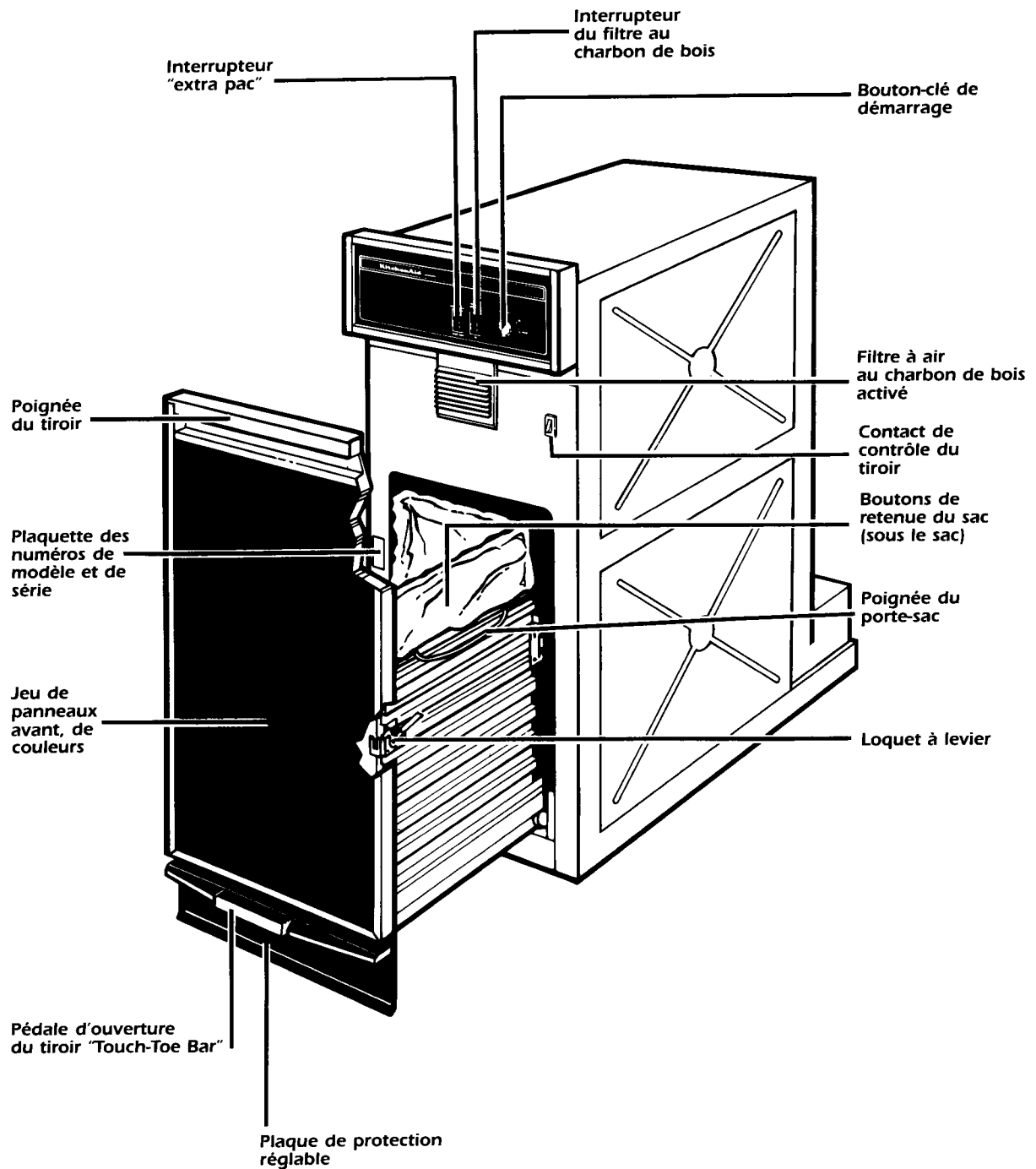

Mode d'emploi du compacteur

Pour ouvrir le tiroir

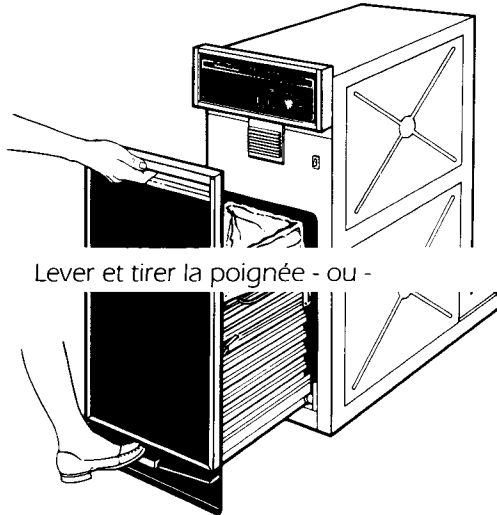

Lever et tirer la poignée - ou -

appuyer sur la pédale d'ouverture
"Touch-Toe-Bar."

Pour charger les déchets

- Enrober de papier ou recouvrir les déchets humides ou salissants;
- Placer les bouteilles ou les cannettes au milieu du tiroir en les couchant sur le côté.

IMPORTANT: Votre compacteur ne doit servir que pour les ordures ménagères.

Pour fermer le tiroir

Réglez le sélecteur de cycle à la position NORMAL, tournez le bouton-clé à START (démarrage) et le relâcher.

- Le compacteur s'arrêtera à la fin du cycle.
- Pour faire arrêter le compacteur pendant l'exécution d'un cycle, tourner le bouton-clé à la position STOP/LOCK (arrêt-fermeture), puis le remettre à ON (marche). La presse remonte à la position supérieure de sa course. Lorsqu'elle s'arrête, on peut ouvrir le tiroir.

Pour retirer le bouton-clé

- le mettre à la position STOP/LOCK (arrêt-fermeture);
- retirer le bouton-clé et le ranger en lieu sûr hors de la portée des enfants.

NE PAS METTRE dans le compacteur:

- tout contenant ou cannette sous pression (aérosol) qui pourrait contenir un insecticide, du fixatif pour les cheveux, du liquide d'amorçage de démarrage ou tout autre produit toxique ou explosif;
- les chiffons ou les cannettes qui pourraient contenir de la peinture, des diluants, etc., et entraîner des RISQUES D'INCENDIE;
- des matières susceptibles de dégager de mauvaises odeurs, telles que de la viande crue, du poisson, des écorces de pamplemousses, des couches jetables ou des articles d'hygiène personnelle.

Cycle "Extra Pac"

Ce cycle prolonge l'utilité du sac. En appliquant une pression constante sur les déchets ce cycle les empêche de rebondir. En employant le cycle "Extra Pac" de façon répétée on peut augmenter jusqu'à 20% la capacité d'un sac.

Avec le cycle "Extra Pac", la presse reste à la position **inférieure** de sa course en maintenant la pression et le voyant rouge s'allume sur l'interrupteur "Extra Pac." **On ne peut pas ouvrir le tiroir pendant que la presse est à sa position inférieure.** On obtient les meilleurs résultats en employant le cycle "Extra Pac" pendant au moins une demi-heure chaque fois qu'il est utilisé.

Mode d'emploi du cycle "Extra Pac"

1. Mettre le sélecteur à la position SOLID PACK ("Extra Pac").
2. Tourner le bouton-clé à START (démarrage) et le laisser aller.
3. Lorsque la presse a atteint le point inférieur de sa course, tourner le bouton-clé à STOP/LOCK (arrêt-fermeture) et le retirer pour le mettre en lieu sûr.
4. **Pour faire remonter la presse**, tourner le bouton-clé à START (démarrage) ou remettre le sélecteur de cycle à la position NORMAL (compactage normal).

IMPORTANT: Lorsqu'ils sont pleins, les sacs "Extra Pac" sont plus lourds que les autres. Les manipuler avec précaution.

Filtre à air au charbon de bois

Le filtre à air au charbon de bois est activé par un ventilateur afin de réduire les odeurs au minimum. Ces odeurs sont plus ou moins fortes selon le type d'ordures à compacter et, pour la même raison, on remplacera le filtre plus ou moins fréquemment. Pour un usage normal, la fréquence de remplacement des filtres est d'une ou deux fois par an.

Pour utiliser à la fois le ventilateur et le filtre, mettre l'interrupteur du filtre au charbon de bois la position ON (marche). Le ventilateur crée alors une circulation d'air qui chasse les odeurs. Pendant que le bouton-clé est à la position OFF (arrêt), le ventilateur fonctionne toujours pour chasser les odeurs.

Pour remplacer le FILTRE À AIR AU CHARBON DE BOIS:

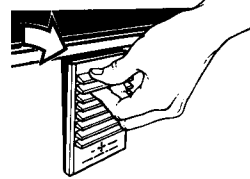

1. Glisser les doigts dans le couvercle du filtre à air et tirer jusqu'à ce qu'il soit dégagé. Tirer vers le haut pour le dégager du bas.

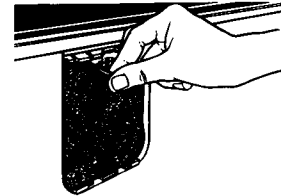

2. Dégager le filtre à air en le tirant par le bord supérieur. Il devrait sortir facilement. Jeter le filtre usagé.
3. Mettre le nouveau filtre en place en le poussant. Insérer la languette du bas du couvercle à sa place et pousser sur le couvercle pour insérer les languettes des côtés.

Vous pouvez acheter des filtres de rechange chez votre détaillant KitchenAid.

Fonctionnement du compacteur

(au cycle NORMAL)

Le compactage ne débute que lorsqu'environ 1/3 du tiroir est rempli. Les premiers déchets chargés ne seront donc pas comprimés.

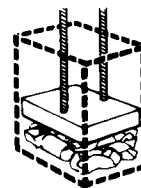

Vous pourrez entendre un bruit de verre brisé. **Les bouteilles en verre très résistant peuvent ne pas se briser du tout.**



Le volume des déchets contenus dans un sac plein est réduit à environ un quart (1/4) du volume original.

Les bouteilles ou les cannettes qui n'ont pas été mises au centre du tiroir peuvent être coincées entre la presse et la paroi du tiroir. Le contact de contrôle du tiroir peut détecter une erreur de charge et renvoyer la presse à sa position supérieure sans qu'il y ait compactage. Replacer les objets volumineux: les bouteilles et les cannettes doivent être couchées sur le côté et placées au centre du tiroir.

Pour retirer un sac plein

Lorsque les ordures compactées atteignent le haut du tiroir il faut retirer le sac. Si le sac est trop lourd, faites un compactage moins volumineux la prochaine fois.

1. Ouvrir complètement le tiroir.

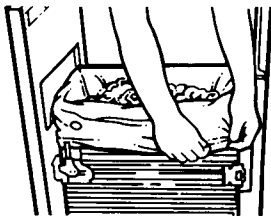

2. Dégager le haut du sac des dispositifs qui le retiennent. Tirer les quatre bords du sac vers le haut.

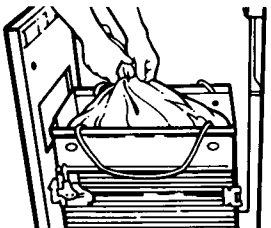

3. Fermer les sacs au moyen des attaches fournies.

4. Dégager les poignées du porte-sac et les tenir.

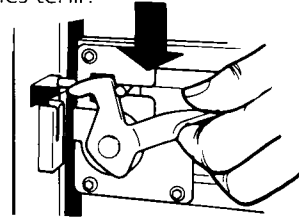

5. Dégager le côté du tiroir en soulevant le levier du loquet à droite, en avant. Soulever le sac et le porte-sac hors du tiroir.

Pour éviter les blessures que pourraient causer les objets pointus ou tranchants en perçant les flancs du sac, manipulez toujours celui-ci avec précaution.

Pour poser un nouveau sac

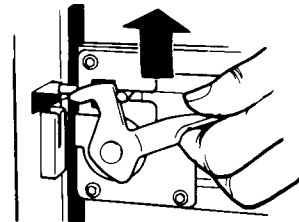

1. Pousser le côté du tiroir pour le refermer. Le verrouiller au moyen du loquet à levier vers le haut.

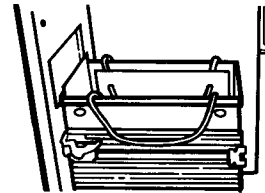

2. Ajuster le porte-sac dans le tiroir (voir croquis ci-dessus).

3. Glisser le sac plié dans le tiroir.
Ouvrir le sac et en étendre les bords par-dessus les bords du tiroir.

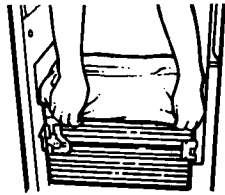

4. Fixer le sac en place en glissant les 4 trous perforés sur les boutons de retenue. Les trous s'agrandiront pour laisser passer les boutons sans que le sac soit endommagé.

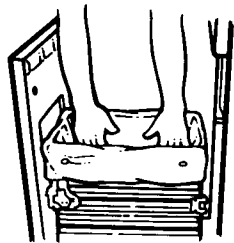

5. Pousser le fond du sac contre le fond, les côtés, et les coins du tiroir, pour qu'il s'y adapte bien.

Sacs de rechange

Un type spécial de sacs a été conçu pour être utilisé avec ce compacteur. **N'utilisez jamais** des sacs d'épicerie, ou des contenants en plastique usagés pour remplacer les sacs du compacteur. Ils ne sont ni assez résistants, ni assez grands pour prendre les ordures compactées.

Vous pouvez acheter des sacs supplémentaires chez votre détaillant.

Nettoyage du compacteur

Avant de nettoyer le compacteur, tourner le bouton-clé à la position STOP/LOCK (arrêt-fermeture), le retirer et le mettre en lieu sûr.

Nettoyage des surfaces extérieures

- Lavez avec un torchon imbibé d'eau tiède et savonneuse. Rincez et essuyez avec un chiffon doux.

- Essayez immédiatement les traces de liquides ou d'aliments renversés. Certains produits pourraient attaquer le revêtement de l'appareil s'ils y séjournent trop longtemps.

Pour incliner le côté du tiroir

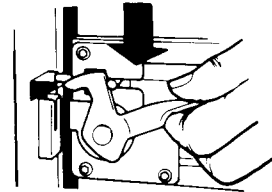

- Poussez le levier du loquet vers le bas.
- Garder le loquet dans cette position et inclinez le côté du tiroir jusqu'à ce que le loquet dépasse le devant du tiroir.

Nettoyage de l'intérieur du tiroir

- Portez des gants de caoutchouc, il pourrait y avoir du verre brisé au fond du tiroir.
- Lavez l'intérieur du tiroir avec un torchon imbibé d'eau tiède et savonneuse, rincez et essuyez avec un chiffon doux.

Pour retirer et replacer le côté du tiroir

- Inclinez le côté du tiroir vers l'extérieur pour le retirer, en le soulevant pour le dégager.
- Pour le replacer, le glisser vers l'arrière en le tenant incliné. Tenir le levier du loquet baissé pendant qu'on redresse le côté en position verticale.
- Fermez le loquet à levier.

Retirez le tiroir pour nettoyer l'intérieur de la caisse:

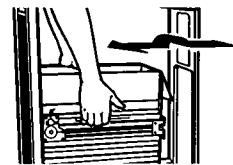

- Tirez le tiroir vers l'extérieur jusqu'à ce qu'il bloque.
(Avant de sortir complètement le tiroir, remarquez les chemins de roulement des galets du tiroir.)

Nettoyage du compacteur (suite)

- Soulevez le devant du tiroir pour franchir les butées.
- Saisir les côtés du tiroir.
- Tirez-le jusqu'à ce qu'il sorte complètement.
- Déposez-le délicatement.

Pour nettoyer la surface de la presse

- **Portez des gants de caoutchouc.**
- Pour déloger les particules de verre, passez un torchon ou des essuie-tout sur la surface de la presse.
- Enlevez les déchets d'aliments avec de l'eau tiède savonneuse, rincez et essuyez avec un chiffon doux.

Pour nettoyer l'intérieur de la caisse

- **Portez des gants de caoutchouc.**
- Passez l'intérieur de la caisse à l'aspirateur. **Les liquides renversés ou les déchets humides doivent être nettoyés à la main ou au moyen d'un aspirateur conçu pour l'enlèvement des matières liquides.**
- Lavez, rincez et séchez l'intérieur.

Pour remettre le tiroir en place

- Saisir les côtés du tiroir.
- Insérer les galets dans les chemins de roulement.
- Soulevez le tiroir pour franchir les butées et poussez le tiroir à sa place.

Si vous serez absent pour quelques jours, retirez le sac du compacteur. Fermez le compacteur et retirez le bouton-clé et le ranger en lieu sûr.

Pour changer les panneaux avant du compacteur

Pour changer la couleur du panneau avant de votre compacteur, procédez de la manière indiquée ci-dessous. Il ne vous faut qu'un tournevis de taille moyenne.

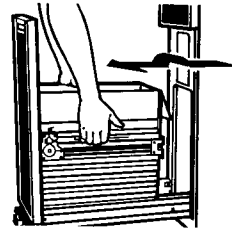

- Tirez complètement le tiroir jusqu'à ce qu'il s'arrête.
- Soulevez le devant du tiroir pour franchir les butées.
- Tirez-le pour qu'il sorte complètement.

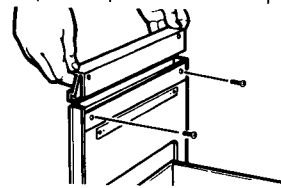

- Otez les deux vis, tel qu'indiqué.
- Retirez la poignée.

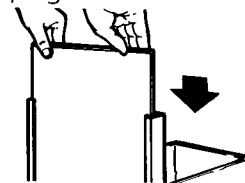

- Glissez le panneau de la couleur voulue dans les garnitures du tiroir. **Attention: les arrêtes peuvent être coupantes.**
- Remplacez le panneau qui reste entre les entretoises de carton.
- S'assurer que les panneaux sont insérés jusqu'au fond et qu'une entretoise de carton a été posée en arrière.
- Remettre la poignée en place et la fixer avec les vis.
- Remettre le tiroir en place (voir les instructions données ci-contre).

OPTION: Pour assortir le panneau aux couleurs de votre cuisine, vous pouvez le remplacer par un panneau de votre propre création (papier peint, panneau en bois ou devant d'armoire). Voir le mode d'installation.

ATTENTION: Remettre la poignée en place avant de faire fonctionner le compacteur pour ne pas être blessé par des pièces mobiles.

Demande d'aide ou de service après-vente

Marche à suivre

1. Si votre compacteur ne fonctionne pas, avant d'appeler votre détaillant examinez les points suivants. Vous économiserez peut-être des frais de dépannage.

Si votre compacteur refuse de fonctionner:

- Le cordon électrique est-il bien relié à une prise de courant elle-même reliée au secteur d'alimentation et d'un voltage adéquat?
- Avez-vous vérifié l'état des fusibles ou du disjoncteur à l'entrée principale d'alimentation de votre domicile?
- Le tiroir est-il bien fermé?
- Avez-vous mis le bouton-clé complètement à la position START (démarrage) avant de le relâcher?

Si le tiroir ne s'ouvre pas:

- Le tiroir ne s'ouvrira que si la presse est au point supérieur de sa course.
- Pour faire remonter la presse, mettre le bouton-clé à la position START (démarrage) et le relâcher ou tourner le commutateur de la position SOLID PACK (Extra Pac) à NORMAL (normal).

Si le compactage ne se fait pas:

- La charge est-elle placée convenablement dans le tiroir? S'il y a quelques choses de coincé entre la presse et la paroi du tiroir, la presse remontera automatiquement à sa position supérieure sans qu'il y ait compactage.
- Il faut qu'environ 1/3 du tiroir soit rempli pour qu'il y ait compactage.

Compactage insuffisant ou manque de force:

- Le compactage se fait mieux s'il n'y a que quelques articles de chargés. Utilisez fréquemment le cycle de compactage.

Les bouteilles ne se brisent pas:

- Toutes les bouteilles ne se brisent pas chaque fois, tout dépend de la charge de déchets et d'autres bouteilles qu'il y a en-dessous d'elles.
2. Si la difficulté ne provient pas de l'une des causes mentionnées ci-contre, appelez d'abord votre détaillant ou le service de réparation qu'il recommande.
- Tout service après-vente doit être fourni sur le plan local par le détaillant qui vous a vendu votre appareil ou par un service d'entretien autorisé par KitchenAid.*
3. Si vous ne parvenez pas à obtenir le nom d'un service d'entretien local autorisé par KitchenAid*, consultez les pages jaunes de votre annuaire téléphonique sous la rubrique "Lave-vaisselle" pour trouver le "service d'entretien autorisé" KitchenAid de votre localité.

Si vous devez nous écrire ou nous appeler, vous devrez mentionner: le numéro de modèle, le numéro de série et la date d'achat de votre appareil et donner une description détaillée de la difficulté. Écrire à:
Service des relations avec la clientèle,
KitchenAid Canada, inc.
1901 Minnesota Court
Mississauga, Ontario
L5N 3A7
Tél. (416) 821-6606

KitchenAid*

Garantie relative à votre compacteur

Durée de la garantie	KitchenAid paiera:	KitchenAid ne paiera pas:
UNE ANNÉE ENTIÈRE À COMPTER DE LA DATE D'INSTALLATION	les pièces de rechange et la main-d'oeuvre requises pour remédier aux défauts de matériel ou de fabrication. Tout service après-vente doit être effectué par un service d'entretien autorisé de KitchenAid*.	A. Les services requis: 1. pour corriger l'installation de votre compacteur; 2. pour enseigner le mode d'emploi; 3. pour remplacer des fusibles ou corriger l'alimentation électrique de l'appareil à votre domicile. B. Les réparations, si le compacteur est utilisé à d'autres fins que l'usage domestique normal. C. Les dommages résultant d'accidents, de modifications, de mésusage, d'utilisation abusive, d'installation inadéquate ou non conforme aux règlements locaux régissant les installations électriques. D. Les frais de main-d'oeuvre en périodes de garantie limitée. E. Le remplacement de pièces ou les frais de main-d'oeuvre pour la réparation d'appareils en dehors du Canada. F. La cueillette et la livraison de l'appareil, car il est conçu pour être réparé à domicile.

KITCHENAID CANADA INC. N'ASSUME AUCUNE RESPONSABILITÉ À L'ÉGARD DE TOUS DOMMAGES-INTÉRÊTS INDIRECTS OU ACCESSOIRES.

KitchenAid Canada Inc.
Mississauga, Ontario L5N 3A7

*Marque de fabrique déposée de KitchenAid, Inc., États-Unis Titulaire d'une licence au Canada: KitchenAid Canada Inc.